

# Kurzanleitung zur Installation DCU1000

Lies mich erst

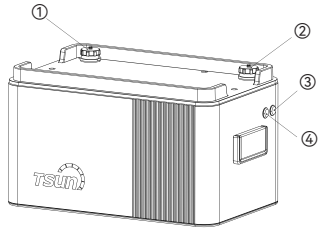

- ①: PV-Anschluss
- ②: DC-Ausgang
- ③: WIFI
- ④: Power-Taste

## DCU1000 Verpackungsliste

DCU1000	PV-Anschlusskabel	Mikrowechselrichter Anschlusskabel

Mikrowechselrichter "Y" Anschlusskabel	Kurzanleitung

Hinweis: Wenn Sie zwei oder mehr DCU1000 (max. 5 Einheiten) haben und die DCU1000 übereinander stapeln möchten, beachten Sie bitte die folgenden 2 Bilder.

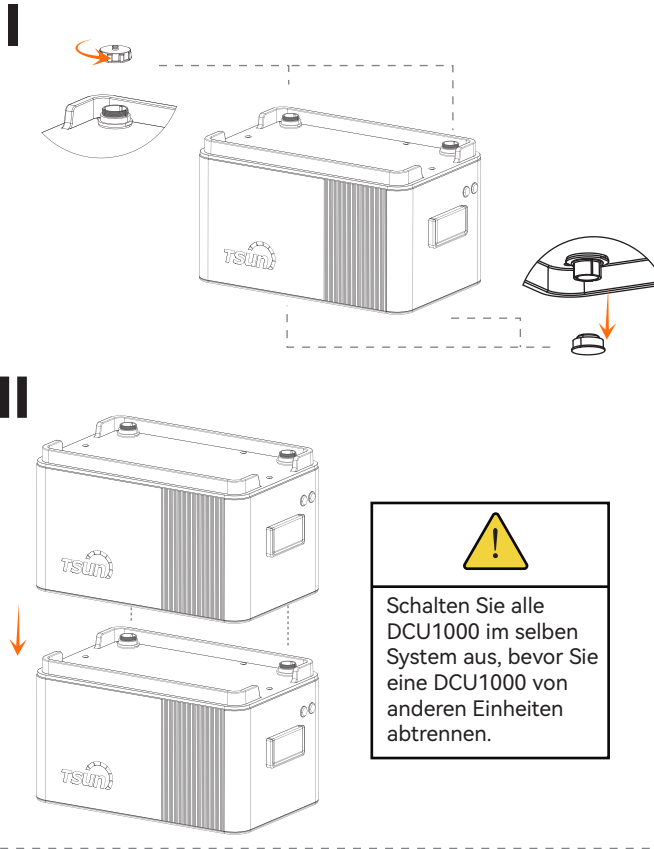

3

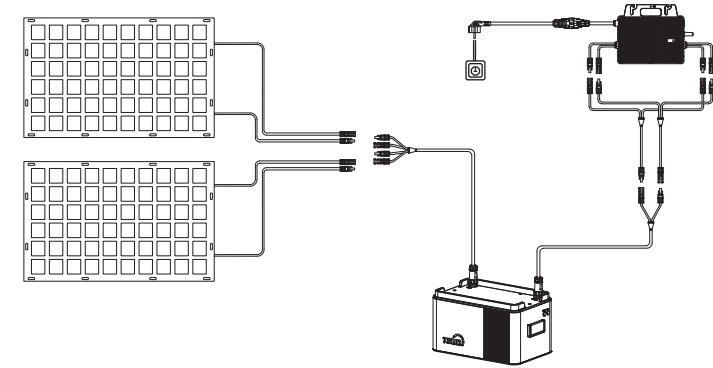

### Hinweis:

Bitte stellen Sie sicher, dass das Gerät nicht der direkten Sonne, Regen oder Schnee ausgesetzt wird, und halten Sie es in gut belüfteten Bedingungen.

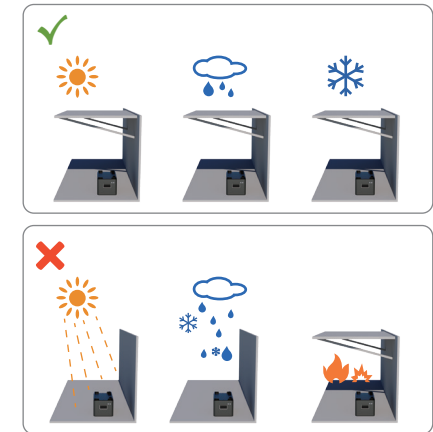

Installation

## Installation des Balkenspeichersystems

1

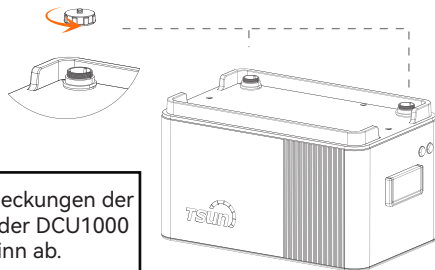

Schrauben Sie die Abdeckungen der beiden Anschlüsse an der DCU1000 gegen den Uhrzeigersinn ab.

2

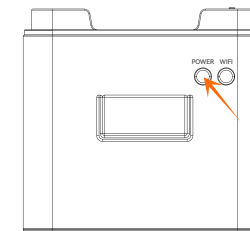
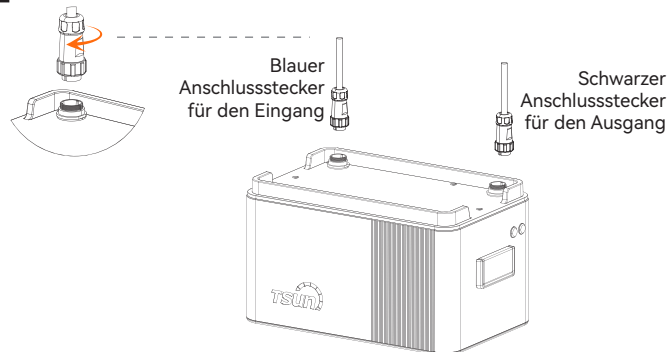

### Power-LED-Status:

Halten Sie die Power-Taste etwa 2 Sekunden lang gedrückt und lassen Sie sie dann los, um das DCU 1000 einzuschalten.

1. Einschalten, Selbsttest: blinkend;
2. Kein Laden und Entladen: dauerhaft an;
3. Laden, kein Entladen: 3 Sekunden an, 1 Sekunde aus;
4. Entladen, kein Laden: 1 Sekunde an, 3 Sekunden aus;
5. Laden und Entladen: 1 Sekunde an, 1 Sekunde aus.

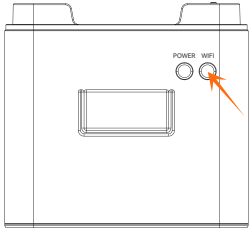

**WIFI-LED-Status:**

1. Nicht mit dem Router verbunden : aus;
2. Mit dem Router verbunden, aber nicht mit dem Server:blinkt alle 1 Sekunde;
3. Mit dem Server verbunden: leuchtet konstant.



TSUN Smart



Nach dem Einschalten des DCU1000 lesen Sie bitte die Kurzanleitung der TSUN Smart APP und beenden Sie die Einrichtung der APP.



EU-Erklärung  
der Konformität  
(DOC)



Vollständiges  
Handbuch

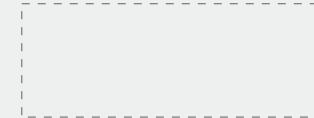

Fügen Sie hier das SN-Label ein.



TSUNESS Co., Ltd

E-mail:sales@tsun-ess.com  
WEB: www.tsun-ess.com  
TEL: +86-512-66186028

# Kurzanleitung zur Installation

## P1000

Lies mich erst

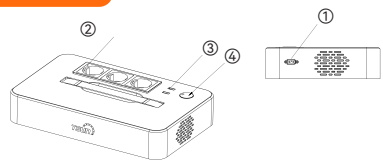

- ①:PV-Anschluss
- ②:AC-Ausgang
- ③:USB-Anschluss
- ④:Power-Taste

**P1000 Verpackungsliste**(Optionales Zubehör, nicht im Lieferumfang der DCU1000 enthalten)

P1000	PV-Anschlusskabel	Kurzanleitung

Installation

### Installation von tragbaren Kraftwerken

Hinweis: Für Benutzer, die P1000 und DCU1000 gekauft haben.

1

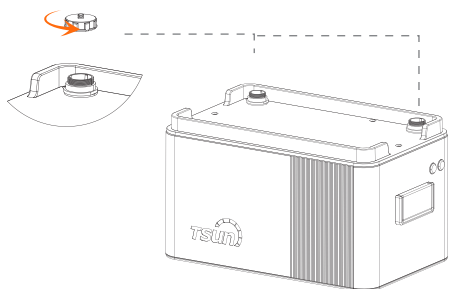

Schalten Sie DCU1000 nicht ein.

2

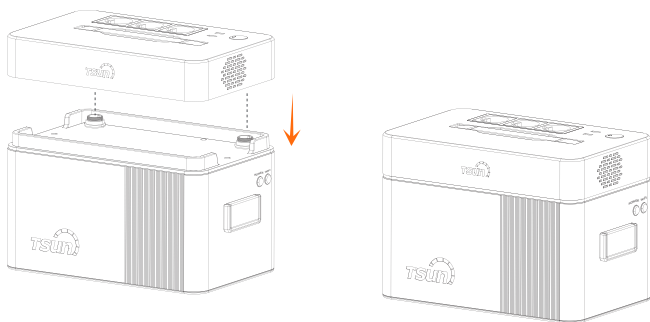

3

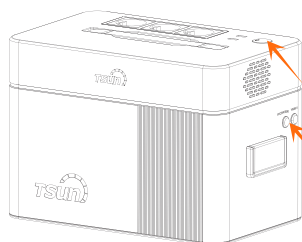

1. Halten Sie die Einschalttaste etwa 2 Sekunden lang gedrückt und lassen Sie sie dann los, um das DCU1000 einzuschalten.
2. Drücken Sie die Taste, um das P1000 einzuschalten.

4

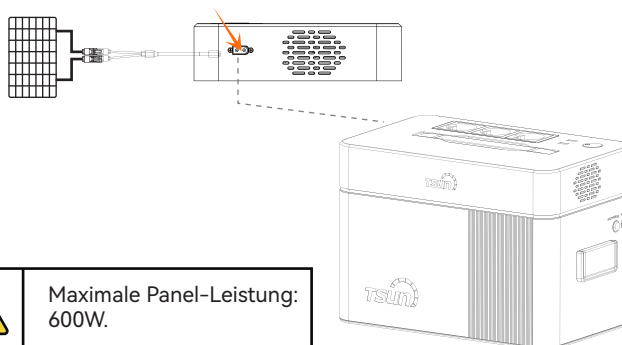

Maximale Panel-Leistung:  
600W.

5

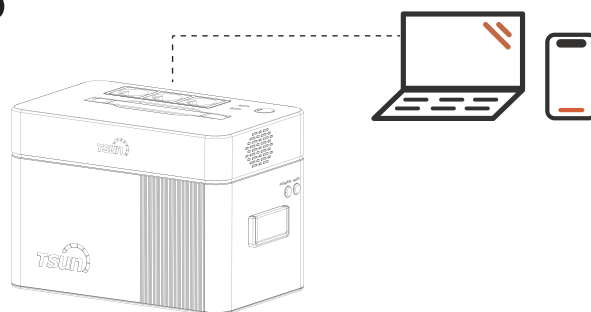

Hinweis: Der USB-Anschluss des P1000 ist möglicherweise nicht mit dem USB-Ladekabel einiger iPhone-Modelle kompatibel. In diesem Fall verwenden Sie bitte einen iPhone-Adapter und schließen ihn an die Buchse des P1000 an.

6

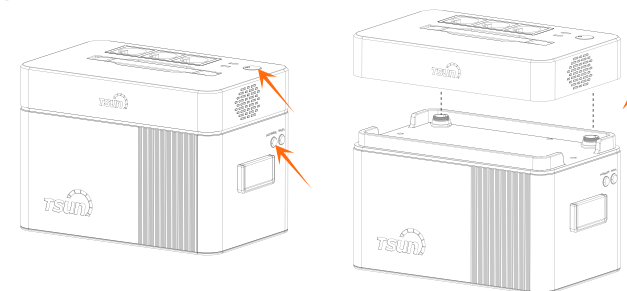

Schalten Sie DCU1000 und P1000 aus, bevor Sie die Portable Power Station zerlegen.



EU-Erklärung  
der Konformität  
(DOC)



Vollständiges  
Handbuch



TSUNESS Co., Ltd

E-mail:sales@tsun-ess.com  
WEB: www.tsun-ess.com  
TEL: +86-512-66186028